

Обов'язково ознайомтеся
перед початком роботи!

Інструкція



Набір із 2-х кронштейнів для сонячних панелей

KS BSP2

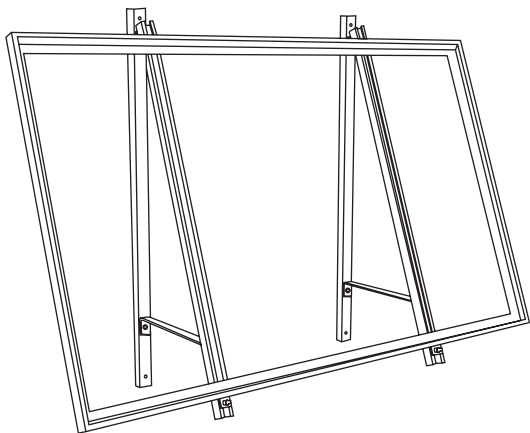



Дякуємо Вам за вибір продукції **Könner & Söhnen®**. Ця інструкція містить стислий опис з техніки безпеки, використання і налагодження. Більш детальну інформацію ви можете знайти та ознайомитись на сайті офіційного імпортера у розділі підтримка за посиланням **konner-sohnen.com/manuals**

Також перейти у розділ підтримки та завантажити інструкцію можна просканувавши QR код або на сайті офіційного імпортера **Könner & Söhnen®** за посиланням **www.konner-sohnen.com/ua**



Обов'язково ознайомтеся перед початком роботи!

Виробником продукції **Könner & Söhnen®** можуть бути внесені деякі зміни, які можуть бути не відображені в даній інструкції, а саме:

- виробник залишає за собою право на внесення змін у дизайн, комплектацію та конструкцію виробу;
- зображення та малюнки в інструкції з експлуатації є схематичними та можуть відрізнятися від реальних вузлів та написів на продукції.

В кінці інструкції міститься контактна інформація, якою Ви можете скористатись в разі виникнення проблем. Вся інформація в даній інструкції по експлуатації оновлена на момент друку. Актуальний перелік сервісних центрів Ви можете знайти на сайті офіційного імпортера за посиланням **www.konner-sohnen.com**



ВАЖЛИВО!



Корисна інформація у використанні апарату.

ОПИС КОМПОНЕНТІВ

1

- A. Опорна балка для сонячної панелі (2 шт.)
- B. Вертикальна опорна конструкція (2 шт.)
- C. Нижня опорна балка (2 шт.)
- D. Нижня опорна балка (2 шт.)
- E. Монтажна траверса (1 шт.)

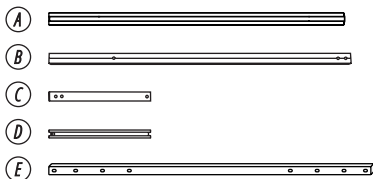

- F. Монтажні гаки (2 шт.)
- G. Обмежувальна опора (4 шт.)
- H. Затискач для монтажної рейки (4 шт.)
- I. Кріпильні гвинти 8x60 мм (6 шт.)
- J. Кріпильні гвинти 8x70 мм (2 шт.)
- K. Кріпильні гвинти 8x30 мм (2 шт.)
- L. Кріпильні гвинти 8x25 мм (4 шт.)
- M. Кріпильні гвинти 8x20 мм (8 шт.)
- N. Гайки (18 шт.)
- O. Шайби (18 шт.)
- P. Пружинні шайби (4 шт.)
- Q. Шестигранний ключ (1 шт.)

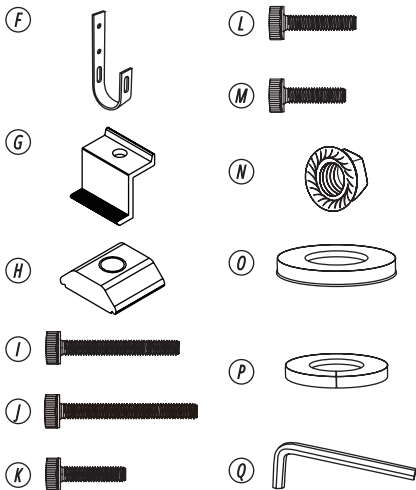

ВАЖЛИВО!



Виробник залишає за собою право на внесення змін до комплектації, дизайну та конструкції виробів. Зображення в інструкції схематичні і можуть відрізнятися від реальних вузлів та написів на виробі.

ПІДГОТОВКА ДО ВСТАНОВЛЕННЯ

2

ВИБІР МІСЦЯ ВСТАНОВЛЕННЯ

Сонячну панель можна встановити на балконі або на землі. Залежно від місця встановлення знадобляться різні способи монтажу та приладдя. Перш ніж встановлювати сонячні панелі, визначтеся з місцем їх розташування.

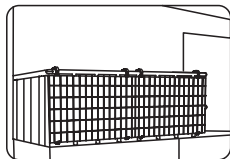
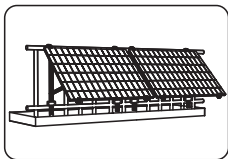
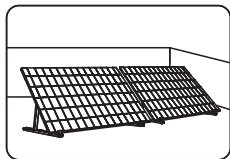

КРОК 1

Комбінація А: Обмежувальна опора G, затискач для монтажної рейки H, кріпильний гвинт L, пружинна шайба P.

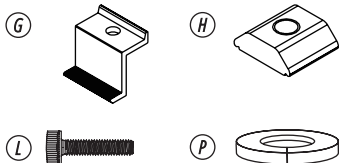

КРОК 2

Закріпіть комбінацію А на опорній балці для сонячної панелі А за допомогою шестигранного ключа Q.

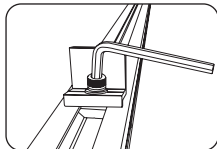
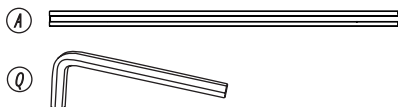

ПРИМІТКА



Комбінацію А потрібно закріпити на кінці з більшою кількістю отворів.

КРОК 3

З'єднайте опорну балку для сонячної панелі А з вертикальною опорною конструкцією В, а потім закріпіть її за допомогою гвинта І, гайки N і шайби O.

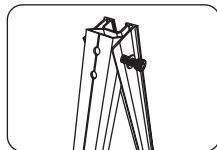
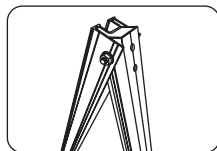
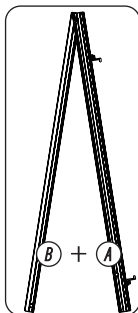
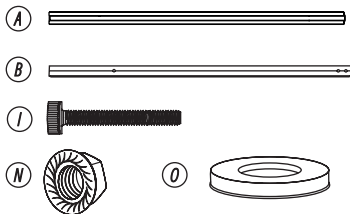

КРОК 4-1

Вставте гайку N всередину нижньої опорної балки D.

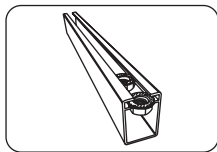

КРОК 4-2

З'єднайте нижню опорну балку C з нижньою опорною балкою D.

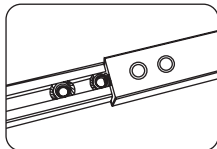

ПРИМІТКА



Кінець нижньої опорної балки C з отвором під кріпильний гвинт знаходиться ззовні.

КРОК 4-3

Закріпіть гвинт M і шайби O на нижній опорній балці C.

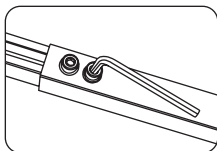

КРОК 5

З'єднайте вертикальну опорну конструкцію B з нижньою опорною балкою D, а потім закріпіть її гвинтами I, гайками N і шайбами O.

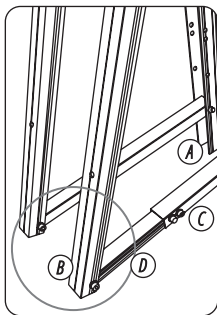
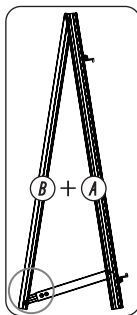
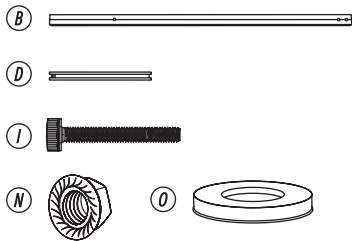

КРОК 6

З'єднайте опорну балку для сонячної панелі A із нижньою опорною балкою C, а потім закріпіть її гвинтами I, гайками N і шайбами O.

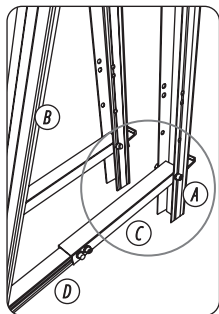
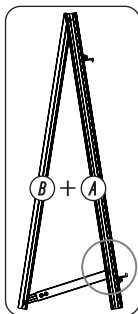
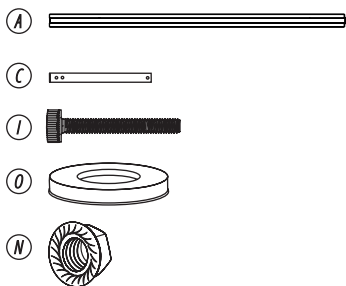

КРОК 7

З'єднайте вертикальну опорну конструкцію В з монтажною траверсою Е, а потім закріпіть її гвинтами К, гайками N і шайбами О.

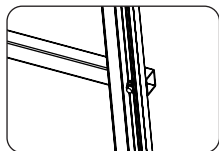
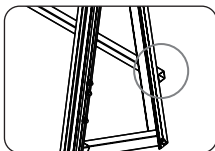
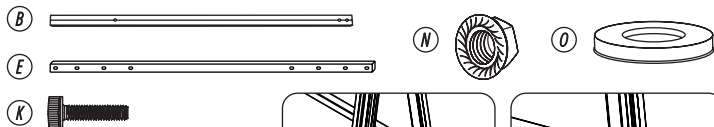

КРОК 8

Помістіть сонячну панель на опорну балку А.

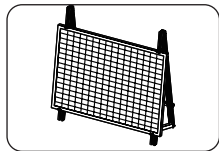

КРОК 9

Закріпіть комбінацію А на опорній балці для сонячної панелі А за допомогою шестигранного ключа Q.

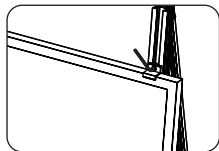
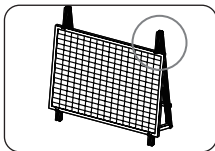

ПРИМІТКА



Комбінація А повинна бути встановлена на рамі сонячної панелі.

КРОК 10

Приєднайте монтажні гаки F до вертикальної опорної конструкції В, а потім закріпіть їх гвинтами М, гайками N і шайбами O.

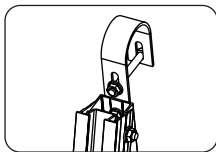
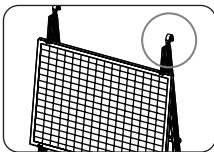

КРОК 11

Повторіть описані вище кроки для встановлення інших кронштейнів для сонячних панелей.

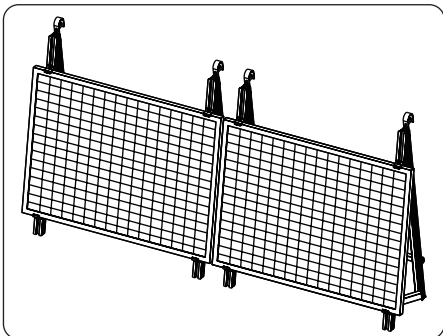

КОНТАКТИ

Deutschland:

DIMAX International GmbH Flinger
Broich 203 -FortunaPark- 40235
Düsseldorf, Deutschland
www.koenner-soehnen.com

Ihre Bestellungen

orders@dimaxgroup.de

Kundendienst, technische Fragen und Unterstützung

support@dimaxgroup.de

Garantie, Reparatur und Service

service@dimaxgroup.de

Sonstiges

info@dimaxgroup.de

Polska:

DIMAX International
Poland Sp.z o.o.
Polska, Warszawska,
306B 05-082 Stare Babice,
info.pl@dimaxgroup.de

Україна:

ТОВ «Техно Трейд КС»,
вул. Електротехнічна 47,
02222, м. Київ, Україна
sales@ks-power.com.ua